

給湯機器リモコン

RC-B001S

RC-B001M

取扱説明書

リモコン操作編



はじめに ----->—

ご使用前に ----->—

お湯・シャワー ----->—

お風呂 ----->—

その他の機能 ----->—

ユーザー設定 ----->—

困ったとき ----->—

ご参考 ----->—

SHC805Q②



この取扱説明書の見かた

このたびは弊社製品をお求めいただきまして、まことにありがとうございます。

- この取扱説明書をよくお読みになって、正しくご使用ください。
- この取扱説明書は、別冊の機器本体編の取扱説明書(保証書付)と併せて、いつでもご覧になれるところに保管してください。

リモコン操作に関する内容のみ記載しています

- リモコン操作以外については、機器本体編の取扱説明書で説明していますので、併せてお読みください。
- その他の別売品リモコンをお使いの場合は、それぞれの取扱説明書もご覧ください。

絵表示の説明

- ▶ **しくみ** リモコンや給湯機器のしくみ
- ▶ **参照** 参照先 または 参照ページ
- ★ **ヒント** 使いかたのヒント
- ▶ **台所** **浴室** その設定ができるリモコンを示しています
- ▶ **注意** ご注意ください

文中の(P○)の数字は参照ページを表します

説明中のリモコン表示画面は一例です

- 実際の表示画面は、設置状態や使用状況によって異なります。

お使いの製品の製品タイプを確認してください

- 製品タイプ(全自動タイプ/自動タイプ)によってしくみや操作が異なる部分があります。機器本体編の取扱説明書「製品の品名・製品タイプをご確認ください」をご確認のうえ、必要なページをお読みください。

もくじ

はじめに

この取扱説明書の見かた	2
もくじ	3
こんなことができます	4
必ずお守りください(安全上の注意)	5

ご使用前に

各部のなまえとはたらき	6
スイッチ部	6
表示画面	8
台所リモコンで時計をあわせる	9
時計を表示させる	10

お湯・シャワー

お湯の温度を調節してお湯を出す	11
ピピピと鳴ってお湯の温度を 調節できないときは<優先切替>	12

お風呂

ふろ自動のお湯はりのしくみ	13
お風呂を沸かす<ふろ自動>	14
残り湯を沸かし直す	16
沸き上がりのふろ温度を調節する	17
沸き上がりのふろ湯量を調節する	18
ぬるいお風呂のお湯を沸かす<追いだき>	19
お風呂のお湯を増やす<たし湯> ・ぬるくする<たし水>	20
お風呂沸かしを予約する<ふろ予約>	21

その他の機能

ふろ配管クリーンについて	23
リモコンの音量を変更する<音量>	26
浴室から台所を呼び出す<呼出>	26
操作ロックをする	27

ユーザー設定

使い勝手にあわせて設定を変更する (ユーザー設定)	28
------------------------------	----

困ったとき

故障・異常かな?と思ったら	32
設定したふろ湯量にならないときは (水位のリセット)	34
リモコンに3桁の英数字が点滅しているとき	34

ご参考

リモコン音声一覧	35
設定範囲と初期設定	36
冬期の入浴について	36
アフターサービス	36

下記の内容については、機器本体編の取扱説明書に記載していますので、併せてご覧ください

内 容	機器本体編の取扱説明書の該当ページ (タイトルは変更する場合があります)
機器全般に関する必ず守っていただきたい内容	必ずお守りください(安全上の注意)
製品の品名や製品タイプを調べたいとき	製品の品名・製品タイプをご確認ください
凍結予防の方法	凍結による破損を予防する
長期間使用しない場合の処置、水抜きのしかた	長期間使用しないとき(水抜きのしかた)
機器の水抜きをしたあとの処置	水抜き後の再使用のとき
機器やリモコンに関する点検・お手入れ方法	日常の点検・お手入れのしかた
機器に関する故障や異常を感じたとき	故障・異常かな?と思ったら
リモコンに3桁の英数字が点滅しているとき	リモコンに3桁の英数字が点滅しているとき<故障表示>
機器の仕様表や能力表	主な仕様
機器の修理、保証、移設などに関する内容	アフターサービス

こんなことができます

自動でおふろを沸かします。
熱くしたり、ぬるくしたり、増やしたりも
思いのまま。



ふろ自動スイッチ(P14)
追いだきスイッチ(P19)
たし湯スイッチ・たし水スイッチ(P20)

浴室・台所間を**呼出**スイッチで連絡。



呼出スイッチ(P26)

ふろ配管クリーンで
おふろの配管内に残ったお湯を流します。
次のおふろも安心。

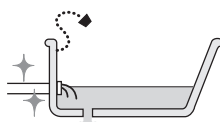

ふろ配管クリーン(P23)

誤ってスイッチを押したりしても
作動しないように

操作ロックが
できます。



操作ロック(P27)

使い勝手にあわせて
いろいろな設定を変更することができます。

ユーザー設定(P28)

必ずお守りください(安全上の注意)

- 機器本体編の取扱説明書の内容も併せてご覧ください。
- お使いになる方や他の方への危害・財産への損害を未然に防止するために、つぎのような区分・表示をしています。いずれも安全に関する重要な内容ですので、必ずお守りいただき、内容をよく理解して正しくお使いください。

警告

この表示を無視して誤った取り扱いを
すると、人が死亡、重傷を負う可能性、
または火災の可能性が想定されます。

注意

この表示を無視して誤った取り扱いを
すると、人が軽傷を負う可能性や物的
損害の発生が想定されます。

お願い

安全に快適に使用していただくために、理解していただきたい内容です。

警告 給湯・お風呂の使用時



高温注意

●シャワーなどお湯の使用時は、リモコンに表
示の温度をよく確かめ、手で湯温を確認してか
ら使用する

やけど予防のため。

・60℃の高温で使ったあと、あら
ためて使用するときは特に注意
してください。

・お湯の使いはじめは正常な温度
でも、使用中に熱くなる場合があります。熱い
お湯が出た場合は、すぐに使用を中止してくだ
さい。なお、使用中にお湯が熱くなる状態が続
く場合は機器故障の可能性があるので、販
売店または弊社窓口にご連絡ください。

・夏場などの水温が高いときやお湯の量を絞って
使ったとき、設定温度より高い温度のお湯が出
る場合は、湯量を増やしたり水を混ぜたりして
から湯温を確認して使用してください。

●浴槽の湯温を手で確認して
から入浴する

やけど予防のため。



禁止

●シャワー使用時に使用者以外が、リモコンの
温度を変えたり、運転スイッチを「切」にしたり、
「優先」を切り替えたりしない

高温に変更されたときのやけど予防のため。

また、低温に変更されたり運転スイッチを「切」に
されると、冷水になって使用者が驚く原因になり
ます。

注意 リモコンの取り扱い



禁止

●リモコンのスピーカーに耳を近づけない

大きな音が出る場合があります。聴覚障害などを引き
起こす原因になります。

●リモコンには磁石を使用しています

磁石の力は非常に微弱ですが、ペースメーカーなど医療機器
を使用している方は、医師とご相談のうえ使用してください。

お願い リモコンの取り扱い

●リモコンを子供がいたずらしないよう注意する

●台所リモコンに、水しぶきをかけない、蒸気を当て
ない

炊飯器、電気ポットなどに注意。故障の原因になります。

●浴室リモコンに故意に水をかけない

防水型ですが、多量の水は故障の原因になります。

●浴室リモコンに、シャンプー・リンス・入浴剤など
を故意にかけない

変色などの原因になります。

お願い リモコンのメンテナンス

●リモコンを分解しない

故障や、思わぬ事故の原因になります。

●リモコンの掃除には、塩素系・酸性・アルカリ性の
洗剤や、ベンジン・シンナーなどの有機溶剤、メラミ
ンスポンジを使用しない

変色・変形・傷・割れなどの原因になります。

お願い リモコンの設置環境

●台所リモコンは0℃～40℃の室温で、浴室リモコン
は0℃～50℃の室温で使用する
故障の原因になります。

●浴室リモコンを設置している浴室で、ドライサウナ
を使用しない

ミストサウナを使用される場合も、50℃以下の室温でご
使用ください。

お願い その他

●一般的な使用で10年相当使用すると「点検お知らせ
機能」がはたらいて、リモコンに「888」を表示します
機器は使用できますが、安全・安心のために点検(有料)
をご検討のうえ、下記のお問い合わせ先までお申し込み
ください。

お問い
合わせ先

0120-911-026<ガイダンス番号0番>
(受付時間/365日24時間)

こんなことができます/必ずお守りください(安全上の注意)

各部のなまえとはたらき

スイッチ部

- スイッチを押すと操作音が鳴り、操作の内容を音声でお知らせします。
- スイッチを押すときは、各スイッチの中央部を押してください。

● 浴室リモコン

- リモコン品名：RC-B001S

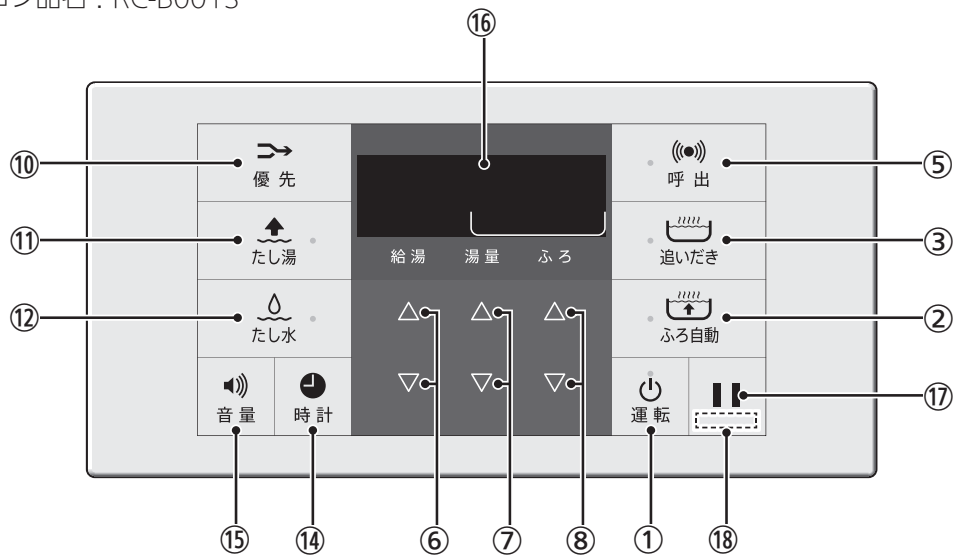

● 台所リモコン

- リモコン品名：RC-B001M

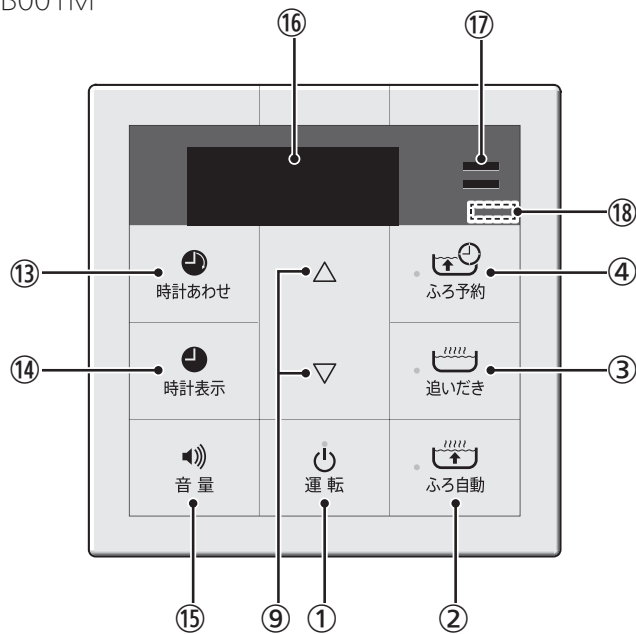

-
- ① 運転スイッチ・ランプ
運転の「入」「切」に。
-
- ② ふろ自動スイッチ・ランプ
お風呂にお湯をためて沸かすとき。(P14)
-
- ③ 追いだきスイッチ・ランプ
お風呂のお湯(水)を熱くするとき。(P19)
-
- ④ ふろ予約スイッチ・ランプ
お好みの時刻にお風呂を沸かすよう設定するとき。(P21)
-
- ⑤ 呼出スイッチ・ランプ
浴室から台所を呼び出したいとき。(P26)
-
- ⑥ 給湯温度スイッチ
・ 給湯やシャワーのお湯の温度の設定に。(P11)
・ その他の設定を変更するとき。
-
- ⑦ ふろ湯量スイッチ
ふろ湯量(P18)・たし湯量(P20)・たし水量(P20)の設定に。
-
- ⑧ ふろ温度スイッチ
・ ふろ温度の設定に。(P17)
・ その他の設定を変更するとき。
-
- ⑨ 設定スイッチ
・ 給湯やシャワーのお湯の温度の設定に。(P11)
・ その他の設定を変更するとき。
-
- ⑩ 優先スイッチ
給湯温度を変更できないときに押して優先表示を点灯させると、変更できます。(P12)
-
- ⑪ たし湯スイッチ・ランプ
お風呂にお湯をたして増やすとき。(P20)
-
- ⑫ たし水スイッチ・ランプ
お風呂に水をたしてぬるくするとき。(P20)
-
- ⑬ 時計あわせスイッチ
時計をあわせるとき。(P9)
-
- ⑭ 【浴室リモコン】時計スイッチ
時計を表示させるとき。(P10)
- 【台所リモコン】時計表示スイッチ
時計を表示させるとき。(P10)
-
- ⑮ 音量スイッチ
リモコンの音量を変更したいとき。(P26)
-
- ⑯ 表示画面
リモコンの節電のため、「表示の節電」機能を備えています。
お湯を使わないまま、またはスイッチを押さないまま約10分(浴室リモコンの場合、お風呂の機能を使った場合は約1時間)たつと、表示が消えます。(運転ランプは点灯)
※給湯温度を60℃に設定している場合は、安全のため「表示の節電」はしません。
-
- ⑰ スピーカー
-
- ⑱ リモコン品名
-

各部のなまえとはたらき(つづき)

表示画面

下記の表示画面は説明用です。実際は、運転の状態によって、異なる表示をします。

● 浴室リモコン

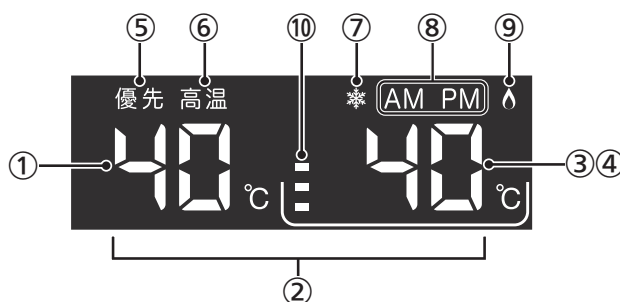

● 台所リモコン

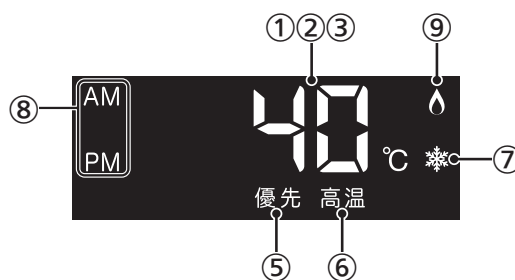

① 給湯温度表示

② 時計表示(P10)

- ・【浴室リモコン】
時計スイッチを押すと表示。
- ・【台所リモコン】
時計表示スイッチを押すと表示。

【スマート配管クリーン機能付の場合】

スマート配管クリーン中表示 **C L1 C L2 C L3**
自動ふろ配管クリーン中に表示。(P24)

【熱洗浄機能付の場合】

熱洗浄中表示 **H CL**
自動ふろ配管クリーン中に表示。(P24)

【給湯機器がGT-CVシリーズの場合】

凝縮水排水中表示 **CL**
凝縮水を排水していることをお知らせします。

故障表示

不具合が生じたときに表示。(機器本体編の
取扱説明書参照)

③ ふろ温度表示

- ・【浴室リモコン】ふろ温度を表示。(P17)
- ・【台所リモコン】台所リモコンでふろ自動
(P14)・追いだき(P19)・ふろ予約(P21)を
すると、ふろ温度が約10秒間点滅。

④ ふろ湯量表示

ふろ湯量スイッチを押すと表示。(P18)

⑤ 優先表示

点灯していれば、給湯温度が調節できます。
(P12)

⑥ 高温表示

給湯温度を60°Cに設定したときに点灯。

⑦ 凍結予防運転中マーク

凍結予防のためにポンプが作動しているとき
に点灯。(機器本体編の取扱説明書参照)

⑧ AM/PM表示

時計を表示させたときに点灯。(P10)

⑨ 炎マーク

給湯・お湯はり・追いだき・保温など、燃焼
中に点灯。

⑩ ふろ湯量目盛

ふろ湯量を目盛で表示。(P14,18)
ふろ配管クリーン中は動きます。(P24,25)

台所リモコンで時計をあわせる

- おふろの予約するには、時計をあわせておく必要があります。
- 運転スイッチ「入」「切」どちらでも設定できます。

手順 操作できるリモコン **台所**

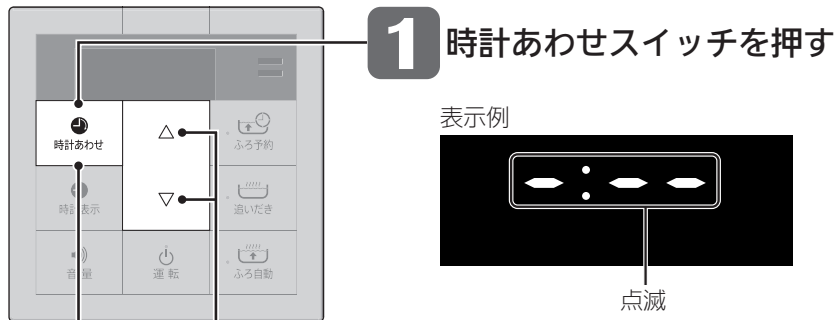

1 時計あわせスイッチを押す

表示例

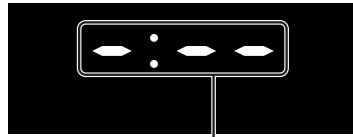

点滅

2 設定スイッチで時計をあわせる



例：10時15分

》**しくみ**

- 一度押すごとに1分ずつ、長押しすると10分ずつ変わります。

3 時計あわせスイッチを押す

表示例(運転スイッチ「入」時)



》**しくみ**

- 約10秒間時計を表示し、元の画面に戻ります。
- 時計合わせスイッチを押さずに約20秒そのままにしても設定完了し、元の画面に戻ります。

各部のなまえとはたらき／台所リモコンで時計をあわせる

お知らせ

- 時計は室温の変化によって多少ずれることがあります。

時計を表示させる

- 操作したリモコンのみ、時計を表示します。
- 運転スイッチ「入」「切」どちらでも表示できます。
- 台所リモコンがない場合、浴室リモコンで時計は表示しません。

手順

操作できるリモコン **台所** **浴室**

【台所リモコンの場合】時計表示スイッチを押す

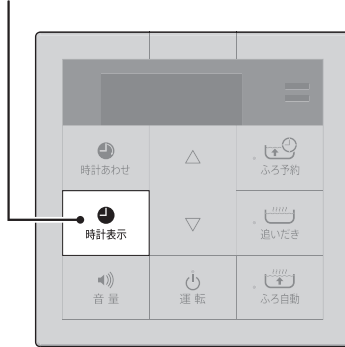

表示例：午前10時15分



》しくみ

- 時計あわせをしていないと、「-：-」を表示します。
- 運転スイッチの「切」時、または給湯温度が60℃のときに押すと、約10秒間時計を表示したあと元の画面に戻ります。

【浴室リモコンの場合】時計スイッチを押す

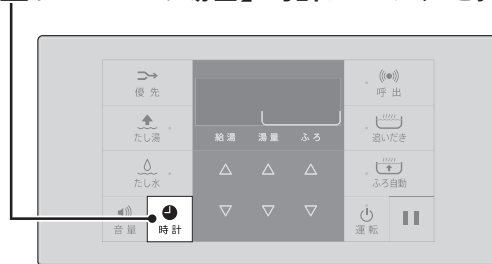

表示例：午前10時15分



》しくみ

- 時計あわせをしていないと、「-：-」を表示します。
- 運転スイッチの「切」時、または給湯温度が60℃のときに押すと、約10秒間時計を表示したあと元の画面に戻ります。

■ 時計表示をやめたいとき

時計表示中に、時計表示スイッチまたは時計スイッチを押す

お知らせ

- お湯を使ったり、他のスイッチ操作をしたり、表示の節電状態(P7)になると、時計表示は消えます。
- 停電のあとや電源プラグを抜いたあとも「-：-」になる場合があります。時計をあわせてください。
- 運転スイッチ「切」にしても時計を表示するよう、設定できます。(P28の番号2)

お湯の温度を調節してお湯を出す

手順 操作できるリモコン **台所** **浴室** / 記載例 **台所**

1 運転スイッチを「入」にする
《 運転ランプ点灯 》

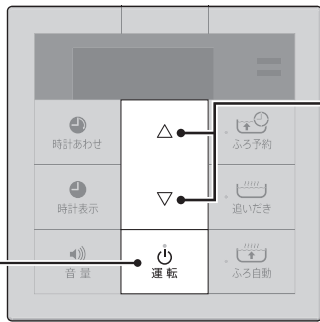

2 優先表示が点灯していることを確認する

表示例



点灯 優先

3 設定スイッチ(浴室リモコンでは給湯温度スイッチ)でお湯の温度を調節する

例：42°C



優先

》 **しくみ**

- 優先表示が点灯していない場合は、設定スイッチまたは給湯温度スイッチを押すと、「ピピピ」と鳴って温度調節ができないことをお知らせします。(P12)
- 長押しすると連続で変わります。44°C以上に設定するときは1回ずつ押ししてください。

4 給湯栓を開ける または シャワーを出す

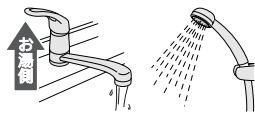

燃焼中点灯

■ お湯を止めたいとき

給湯栓を閉める または シャワーを止める

《 炎マーク消灯 》

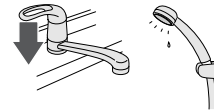

★ **ヒント**

- サーモスタート式混合水栓の場合は、ハンドルの設定よりぬるいお湯が出ることがあります。その場合は、リモコンの給湯温度をハンドルの温度より約10°C高めに設定してください。

■ お湯の温度の目安

													(°C)				
32	35	37	38	39	40	41	42	43	44	45	46	47	48	50	55	60	60°Cに設定すると、高温表示が約10秒間点滅→点灯
ぬるめ				シャワー、給湯など					給湯など				高温				
食器洗いなど																	

- 目安の温度ですので、季節や配管の長さなどの条件により、実際の温度とは異なります。
- 低い給湯温度(ぬるめ、食器洗いなど)に設定した場合、水温が高いとその温度にならないことがあります。
- 表示の温度をよく確かめてから使用してください。高温で使ったあと、あらためて使用するときは特に注意してください。

警告 高温注意	<p>シャワーなどお湯の使用時は、リモコンに表示の温度をよく確かめ、手で湯温を確認してから使用するやけど予防のため。</p> <ul style="list-style-type: none"> ・ 60°Cの高温で使ったあと、あらためて使用するときは特に注意してください。 ・ お湯の使いはじめは正常な温度でも、使用中に熱くなる場合があります。熱いお湯が出た場合は、すぐに使用を中止してください。なお、使用中にお湯が熱くなる状態が続く場合は機器故障の可能性がありますので、販売店または弊社窓口にご連絡ください。 ・ 夏場などの水温が高いときやお湯の量を絞って使ったとき、設定温度より高い温度のお湯が出る場合は、湯量を増やしたり水を混ぜたりしてから湯温を確認して使用してください。 	禁止	<p>シャワー使用時に使用者以外が、リモコンの温度を変えたり、運転スイッチを「切」にしたり、「優先」を切り替えたりしない</p> <p>高温に変更されたときのやけど予防のため。また、低温に変更されたり運転スイッチを「切」にされると、冷水になって使用者が驚く原因になります。</p>
-------------------	---	-----------	--

時計を表示させる

お湯の温度を調節してお湯を出す

ピピピと鳴ってお湯の温度を調節できないときは <優先切替>

■ 浴室リモコンで温度調節ができないとき

優先スイッチを押す

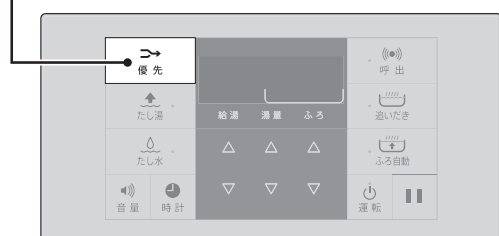

優先表示が点灯すると、浴室リモコンで記憶していた給湯温度を表示し、お湯の温度が調節できます



》しくみ

- 再度優先スイッチを押すと、台所リモコンに優先が切り替わります。

■ 台所リモコンで温度調節ができないとき

運転スイッチをいったん「切」にし、再度「入」にする

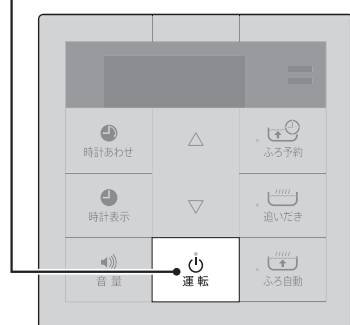

優先表示が点灯すると、台所リモコンで記憶していた給湯温度を表示し、お湯の温度が調節できます

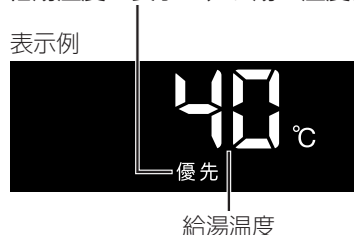

》しくみ

- 運転が停止します。運転を停止させたくない場合は、浴室リモコンの優先スイッチで切り替えてください。

■ 「優先」とは

台所、洗面所、シャワーなど、機器からお湯を供給しているところには、同じ温度のお湯が出ます。そのため、お湯を使っているときに他の人が給湯温度を変えてしまうと、出ているお湯の温度が変わり、使っている人がやけどをしたり、急に冷たくなって驚く原因になります。このような事故などを防ぐために、リモコンが複数ある場合は1つのリモコンでしか給湯温度が変えられないようになっています。

給湯温度を調節できることを「優先」と呼び、給湯温度を調節できるリモコンには、優先表示が点灯します。

■運転スイッチを「入」にしたリモコンが優先になります。

■浴室リモコンの優先スイッチで、リモコンの優先を切り替えることができます。



警告



禁止

シャワー使用時に使用者以外が、リモコンの温度を変えたり、運転スイッチを「切」にしたり、「優先」を切り替えたりしない

高温に変更されたときのやけど予防のため。また、低温に変更されたり運転スイッチを「切」にされると、冷水になって使用者が驚く原因になります。

ふろ自動のお湯はりのしくみ

●全自動タイプと自動タイプで、お湯はりのしくみが異なります。

全自動タイプ

設定したふろ温度・ふろ湯量(水位)で自動的にお湯はり

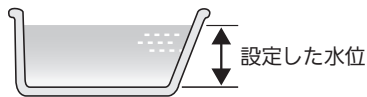

沸き上がり後は自動保温します
※「ごきげんオート」機能もついています。(下記)

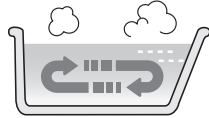

お湯が減ると、自動的にたし湯して水位を保ちます

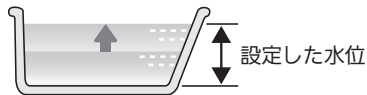

自動タイプ

設定したふろ温度・ふろ湯量(L)で自動的にお湯はり



沸き上がり後は自動保温します

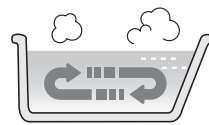

お湯が減ったら
たし湯で増やすことができます(P20)

ぬるさを感じる前に追いだきします<ごきげんオート> /全自動タイプのみ

水位が上がると、入浴したことをセンサーが検知します。

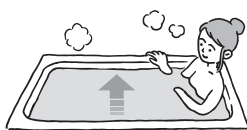

約30秒後に追いだきを開始し、設定したふろ温度まであたためます。



- ふろ自動ランプ点灯中にはたらかしません。ただし、以下の場合ははたらかしません。
 - ・自動保温、自動たし湯、追いだき、たし湯の終了後から約2分間
 - ・たし水の終了後から約15分間
 - ・追いだき後の自動保温中
 - ・給湯機器の種類によっては、給湯使用中および給湯使用后から約1分間

お風呂を沸かす <ふろ自動>

●浴槽が空の状態からお風呂を入れる場合は、この方法をおこなってください。

準備

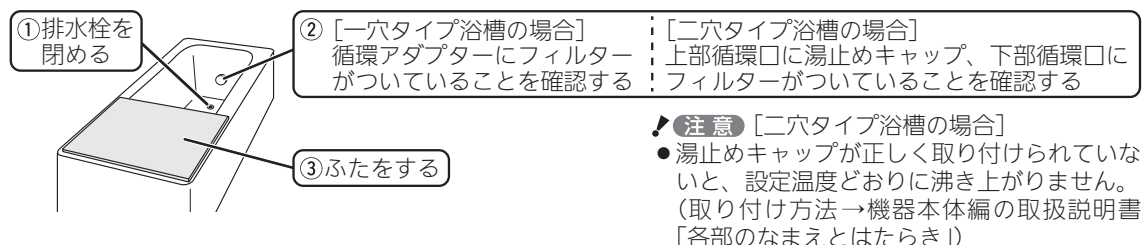

手順

操作できるリモコン **台所** **浴室** / 記載例 **浴室**

1 運転スイッチを「入」にする
《 運転ランプ点灯 》

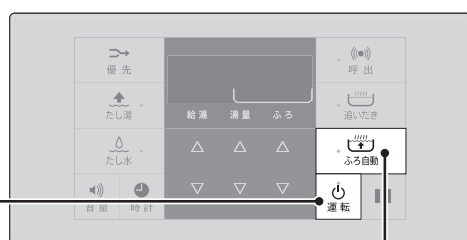

2 ふろ湯量・ふろ温度を確認する



▶参照
●ふろ温度の調節(P17)、ふろ湯量の調節(P18)

3 ふろ自動スイッチを「入」にする
《 ふろ自動ランプ点灯→約10秒後点滅 》

【ふろ自動 開始】



》しくみ
●沸き上がり前、入浴できる状態に近づくと、音声でお知らせします。

■ 台所リモコンで操作した場合



設定したふろ温度が
約10秒間点滅

【沸き上がり】

《 ふろ自動ランプ点灯 》 》しくみ
●メロディでお知らせします。

【自動保温・自動たし湯】※自動たし湯は全自動タイプのみ

《 燃焼中は炎マーク点灯 》 ▶参照
●自動保温・自動たし湯の時間や、自動たし湯の有無を変更できます。
(P29の番号4,6)

警告 浴槽の湯温を手で確認してから入浴する
やけど予防のため。
高温注意

- ふろ自動をやめたいとき
- 沸き上がり後、自動保温・自動たし湯の必要がないとき

ふろ自動スイッチを「切」にする

《 ふろ自動ランプ消灯 》

お知らせ

- ふろ自動をはじめると、しばらくは浴槽の循環アダプターまたは循環口からお湯が出たり止まったりします。残り湯の量を確認しているため、故障ではありません。
- 給湯機器の種類によって、循環アダプターから出るお湯のどちらか片方が、ふろ温度より高い温度になる場合がありますが、故障ではありません。

[一穴タイプ浴槽]

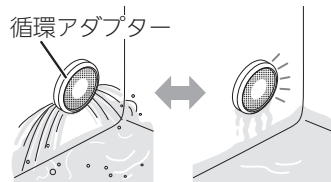

お湯が出たり…止まったり…

[二穴タイプ浴槽]

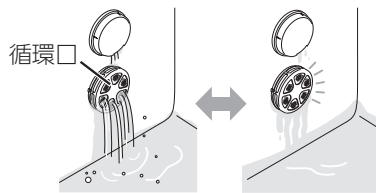

お湯が出たり…止まったり…

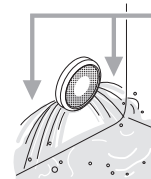

どちらか片方が
ふろ温度より
高くなること
があります

- ふろ自動運転中、循環アダプター付近にお湯がたまってきたときに、循環アダプターから音が出る場合があります。これは空気を吸い込む音であり、故障ではありません。
- 水温が高いときや、ふろ温度を低く設定しているときは、お湯のはじめに水が出る場合があります。
- ふろ自動ランプ点滅中に台所やシャワーでお湯を使うと、ふろ自動を中断します。お湯を使い終わると再開します。
- 入浴剤を使用するときの注意については、機器本体編の取扱説明書をご覧ください。
- 沸き上がらないうちに、何度もふろ自動スイッチの「切」「入」をくりかえすと、お湯があふれることがあります。
- 浴槽のお湯(水)を排水するときは、ふろ自動スイッチが「切」になっていることを確認してから排水してください。

残り湯を沸かし直す

- 浴槽に残り湯がある場合は、ふろ自動(P14)または追いだき(P19)で沸かし直しできます。ただし、下記の条件によって沸き上がりの湯量が異なる場合がありますのでご注意ください。

全自動タイプの場合はふろ自動スイッチで

ふろ自動スイッチを「入」にするだけで、設定したふろ温度・ふろ湯量で沸かし直しできます

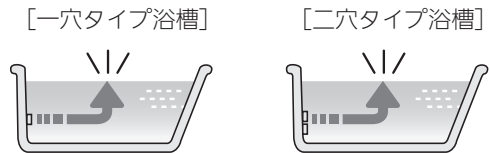

自動タイプの場合にはご注意ください

- 残り湯の量が充分あるとき（循環アダプター または 上部循環口がかくれているとき）

➡ 追いだきスイッチで沸かし直してください(P19)

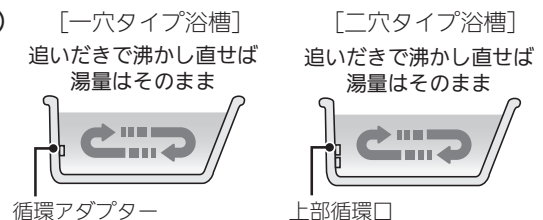

ふろ自動スイッチでも沸かし直しできますが、条件によって沸き上がりの湯量が異なります。

- 一穴タイプ浴槽の場合は、沸き上がりの湯量がばらつき、あふれる場合があります。
- 二穴タイプ浴槽の場合は、湯量が増えてあふれる場合があります。
- ふろ設定温度と残り湯の温度が近い場合、残り湯の量はそのまま沸かし直します。
- 給湯機器の種類によっては、前回ふろ自動スイッチで沸かしてから4時間以内の場合、残り湯の量はそのまま沸かし直します。

- 残り湯が少なく、循環アダプター または 下部循環口より下にあるとき

➡ ふろ自動スイッチで沸かし直してください(P14)

※設定量分のお湯はりをするため、残り湯の量だけ沸き上がりの量が増えますのでご注意ください。

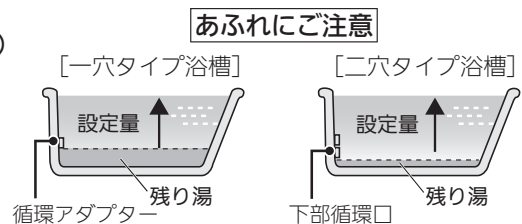

- 二穴タイプ浴槽で、残り湯が上部循環口より下にあるとき

➡ ふろ自動スイッチで沸かし直してください(P14)

※沸き上がりの湯量がばらつきます。（あふれる場合もあります）
ただし、ふろ設定温度と残り湯の温度が近い場合、残り湯の量はそのまま沸かし直します。
（給湯機器の種類によっては、前回ふろ自動スイッチで沸かしてから4時間以内の場合、残り湯の量はそのまま沸かし直します）

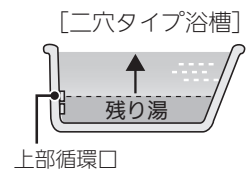

お知らせ

- 残り湯を沸かし直す場合は、ふろ自動ではじめからお湯はりするよりも、沸き上がり時刻が遅くなります。（残り湯の湯温によって異なります）
沸き上がりに時間はかかりますが、ガスの消費量がそれほど多くなるわけではありません。

沸き上がりのふろ温度を調節する

手順

操作できるリモコン **浴室**

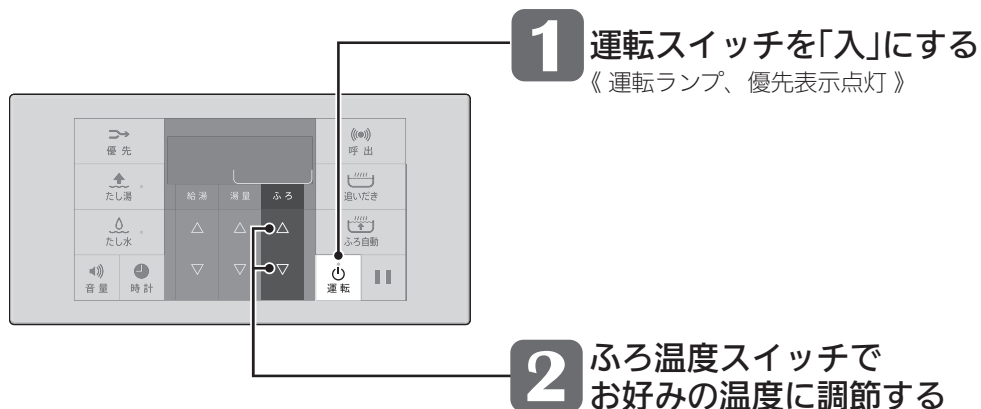

表示例

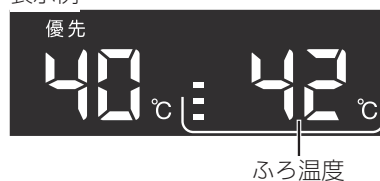

》 **しくみ**

- 変更した温度は記憶します。

■ ふろ温度の目安

33	34	35	36	37	38	39	40	41	42	43	44	45	46	47	48
ぬるめ						ふつう					あつめ				

(°C)

設定するふろ温度は目安です。実際の沸き上がり温度と設定温度は、季節や配管の長さなどの条件により異なります。

残り湯を沸かし直す／沸き上がりのふろ温度を調節する

沸き上がりのふろ湯量を調節する

手順 操作できるリモコン **浴室**

1 運転スイッチを「入」にする
《 運転ランプ、優先表示点灯 》

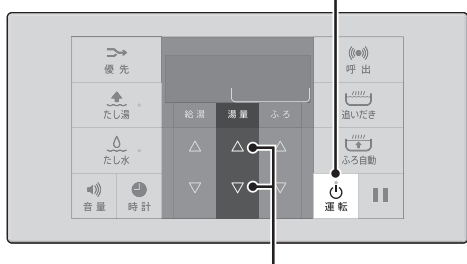

2 ふろ湯量スイッチで
お好みの湯量に調節する

表示例



例：ふろ湯量8

》しくみ

- 変更した湯量は記憶します。
- 操作後約5秒たつと、元の画面に戻ります。

★**ヒント**

- 設定したふろ湯量どおりに沸き上がらない場合は、以下をご確認ください。
 - ・浴槽の循環アダプターまたは下部循環口のフィルターにゴミや毛髪が詰まっていたら、お手入れしてください。
(機器本体編の取扱説明書「日常の点検・お手入れのしかた」)
 - ・全自動タイプで、フィルターをお手入れしてもなお問題があるときは、記憶しているふろ湯量(水位)が合っていない場合があります。P34の方法で、水位をリセットしてください。
 - ・自動タイプの場合、残り湯をふろ自動で沸かし直すと、設定した湯量どおりになりません。(P16)

■ ふろ湯量を確認したいとき

運転スイッチが「入」のときに、ふろ湯量スイッチの ▲ または ▼ を一度押す

》しくみ

- 現在のふろ湯量を表示します。
- 操作後約5秒たつと、元の画面に戻ります。

■ ふろ湯量の目安

【全自動タイプ】			※基準「6」の水位は、設置されている浴槽の形状などによって異なります。※水位の数値は目安です。浴槽の形状などによって、誤差が生じます。	【自動タイプ】			
ふろ湯量 目盛	ふろ湯量 表示	「6」を基準とした 水位(目安)		ふろ湯量 目盛	ふろ湯量 表示	湯量 (目安)	浴槽の大きさ (目安)
⋮	11	+10cm	} 洋バス	⋮	11	330L	1600タイプ
	10	+8cm			10	300L	
⋮	9	+6cm		⋮	9	270L	1400タイプ
	8	+4cm			8	245L	
⋮	7	+2cm		⋮	7	220L	1200タイプ
	6	基準(工場出荷時)			6	200L	
	5	-2cm			5	180L	
⋮	4	-4cm		⋮	4	165L	900タイプ
	3	-6cm			3	150L	
⋮	2	-8cm		⋮	2	140L	800タイプ
	1	-10cm			1	130L	

ぬるいお風呂のお湯を沸かす <追いだき>

- 設定した風呂温度まで追いだきができます。

準備

お湯(水)の量を確認する

循環アダプターまたは
上部循環口の上まで
お湯(水)があること

[一穴タイプ浴槽] [二穴タイプ浴槽]

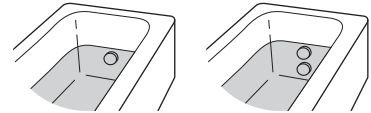

手順

操作できるリモコン **台所** **浴室** / 記載例 **浴室**

1 運転スイッチを「入」にする 《 運転ランプ、優先表示点灯 》

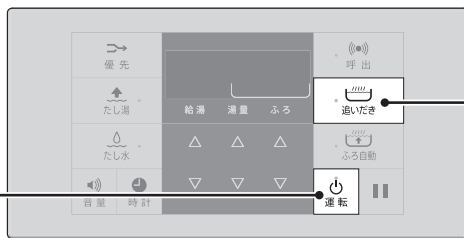

2 追いだきスイッチを「入」にする 《 追いだきランプ点灯 》

追いだき後に自動保温をしたいときは
追いだきスイッチを約2秒間長押しする
(ピッと鳴るまで)
《 追いだきランプ点灯 》

【追いだき 開始】



》しくみ

- 台所リモコンで追いだきした場合や、長押しで追いだきした場合は、沸き上がり前、入浴できる状態に近づくと、音声でお知らせします。

■ 台所リモコンで追いだきした場合

台所リモコンの表示例



設定した風呂温度が約10秒間点滅
→ 給湯温度点灯

【追いだき 完了】

《 追いだきランプ消灯 》

■ 自動保温の場合

》しくみ

- 台所リモコンで追いだきした場合や、長押しで追いだきした場合は、メロディでお知らせします。

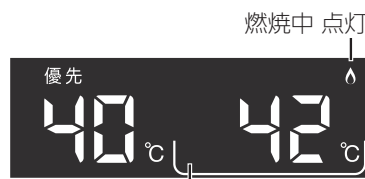

風呂湯量目盛消灯

《 ふろ自動ランプ点灯 》
《 燃焼中は炎マーク点灯 》

》しくみ

- 自動保温の時間はふろ自動と同じです。
- 全自動タイプでも自動たし湯はしません。
- ごきげんオート (P13) ははたらきません。

■ 追いだきを途中でやめたいとき → 追いだきスイッチを「切」にする《 追いだきランプ消灯 》

■ 追いだき完了後に自動保温をやめたいとき → ふろ自動スイッチを「切」にする《 ふろ自動ランプ消灯 》

お知らせ

- 【浴室リモコンで追いだきした場合】設定した風呂温度まで追いだきしますが、そのあとは1回押しと1°C上がり、くりかえし押しと設定温度+3°Cを上限に(設定温度45°C以上の場合、約48°Cまで)追いだきします。やけどに注意してください。
※給湯機器の種類によっては、押すたびに1°C上がり、約50°Cまで追いだきします。やけどに注意してください。
- ふろ自動ランプ点滅中は、追いだきをすることができません。

沸き上がりの風呂湯量を調節する／ぬるいお風呂のお湯を沸かす(追いだき)

お風呂のお湯を増やす〈たし湯〉・ぬるくする〈たし水〉

手順 操作できるリモコン **浴室**

1 運転スイッチを「入」にする
《 運転ランプ、優先表示点灯 》

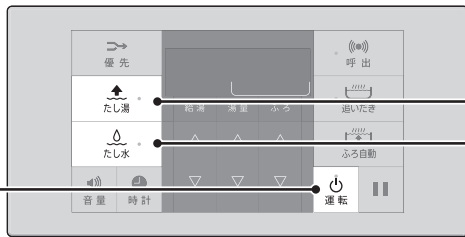

2 【たし湯をするには】
たし湯スイッチを「入」にする
《 たし湯ランプ点灯 》

2 【たし水をするには】
たし水スイッチを「入」にする
《 たし水ランプ点灯 》

【たし湯・たし水 開始】

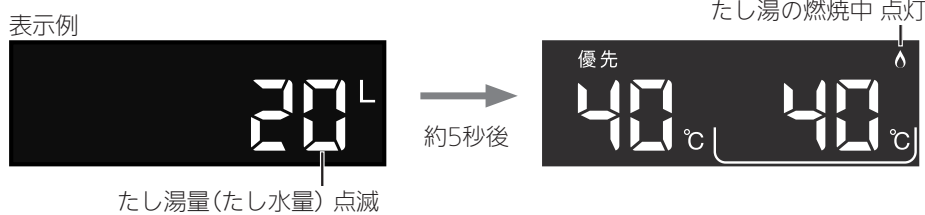

》しくみ

- 【たし湯の場合】設定した風呂温度のお湯が、約20L入ります。
- 【たし水の場合】水が約10L入り、その後約3Lのお湯が入ります。《 お湯が入るとき炎マーク点灯 》

たし湯(たし水)中に、風呂湯量スイッチでたし湯量(たし水量)が変更できます

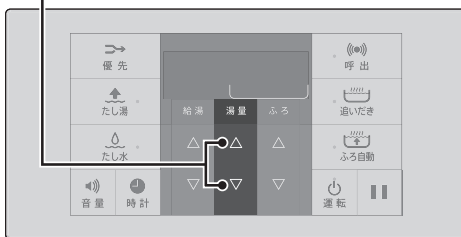

たし湯の設定範囲(L) : 10、20、40、60、80、100
たし水の設定範囲(L) : 10、20、30、40、50、60

》しくみ

- 変更したたし湯量・たし水量は記憶しません。
- 操作後約5秒たつと、元の画面に戻ります。

【たし湯・たし水 完了】

《 たし湯ランプ・たし水ランプ消灯 》

■ たし湯を途中でやめたいとき → たし湯スイッチを「切」にする 《 たし湯ランプ消灯 》

■ たし水を途中でやめたいとき → たし水スイッチを「切」にする 《 たし水ランプ消灯 》

- たし水を途中でやめても、約3Lのお湯が入ります。《 お湯が入るとき炎マーク点灯 》

お知らせ

- たし湯・たし水中に台所やシャワーでお湯を使うと、たし湯・たし水を中断します。お湯を使い終わると再開します。
- ふろ自動ランプ点滅中は、たし湯・たし水をする事ができません。

お風呂沸かしを予約する <ふろ予約>

- ご希望の時刻にお風呂を沸かすことができます。一度予約時刻を設定すれば記憶しますので、ふろ予約スイッチを押すだけで毎回同じ時刻にお風呂が沸き上がります。
- 予約時刻(沸き上がり時刻)の約30分~60分前にふろ自動を開始するため、60分前までには予約してください。
- 残り湯があっても、ふろ予約できます。その場合の沸き上がり湯量は、P16「残り湯を沸かし直す」と同じになります。
- 運転スイッチ「入」「切」どちらでも設定できます。

準備

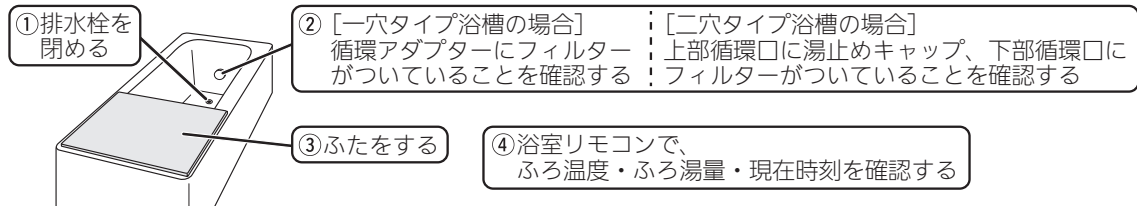

手順

操作できるリモコン **台所**

1 ふろ予約スイッチを押す
《ふろ予約ランプ点滅》

★**ヒント**
●ふろ予約スイッチを押したとき、「ピピピ」と鳴ったり、ふろ予約の設定画面にならないとき→時計をあわせてください。(P9)

2 設定スイッチで沸き上がり時刻を設定する

表示例 前回設定した予約時刻が点滅

例：午後7時30分

3 ふろ予約スイッチを押す
《ふろ予約ランプ点灯》

表示例(運転スイッチ「入」時)

ふろ温度が約10秒間点滅し、元の画面に戻ります。(運転スイッチ「切」時に設定した場合は、ふろ温度は点滅しません)

⚠**注意**
●ふろ予約スイッチを押さなければ予約されません。

》**しくみ**
●一度押すごとに10分ずつ、長押しすると1時間ずつ変わります。
●設定した予約時刻は記憶します。

お風呂のお湯を増やすへたし湯・ぬるくするへたし水／お風呂沸かしを予約するへふろ予約

(つづく)

お風呂沸かしを予約する(つづき) <ふろ予約>

【ふろ自動 開始】

予約した時刻にお風呂が沸き上がるように、約30分～60分前に開始します

《 ふろ自動ランプ点滅 》《 燃烧中は炎マーク点灯 》

》》しくみ

- ふろ予約の場合は、入浴できる状態に近づいても音声でのお知らせはしません。

【沸き上がり】

《 ふろ自動ランプ点灯 》《 ふろ予約ランプ消灯 》

》》しくみ

- メロディでお知らせします。

【自動保温・自動たし湯】※自動たし湯は全自動タイプのみ

《 燃烧中は炎マーク点灯 》

■ ふろ自動が始まる前に、予約をやめたいとき

ふろ予約スイッチを押して、予約を解除する

《 ふろ予約ランプ消灯 》

■ ふろ自動が始まったあとで、ふろ自動をやめたいとき

ふろ自動スイッチを「切」にする

《 ふろ自動ランプ消灯 》《 ふろ予約ランプ消灯 》

★ヒント

- ふろ予約スイッチでも「切」にすることができます。

お知らせ

- 前日などの残り湯(水)があるときや、ふろ自動が始まったあとでお湯を使ったときは、沸き上がり時刻が遅くなる場合があります。

ふろ配管クリーンについて

●「ふろ配管クリーン」は、ふろ配管内の残り湯を新しいお湯で押し流す機能です。

自動ふろ配管クリーン / 全自動タイプのみ

1 ふろ自動でお湯はりをし、完了させる

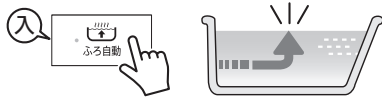

- ふろ自動を途中で止めると、自動ふろ配管クリーンは作動しません。
- ふろ自動のあとに追いだきしたり、運転スイッチを「切」にしても問題ありません。

2 入浴が終わったら、ふろ自動スイッチを「切」にする



- 【スマート配管クリーン機能付または熱洗浄機能付の給湯機器の場合】
スマート配管クリーン機能または熱洗浄機能をはたらかせるためには、運転スイッチを「入」にしておいてください。

3 残り湯が、循環アダプターの上部 または 下部循環口の上部より5cm以上あることを確認する

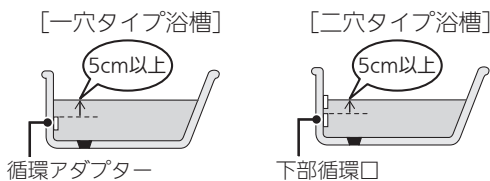

- 残り湯が循環アダプターの上部または下部循環口の上部より5cm以下になっている場合は、作動しないことがあります。(たし湯操作や給湯栓などからお湯を増やした場合でも作動しません) 作動させたい場合は、手動(P25)でおこなってください。

4 2でふろ自動スイッチを「切」にして1分30秒以上たってから、排水栓を抜く

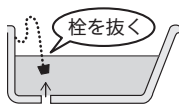

- ふろ自動スイッチを「切」にしてすぐに排水栓を抜くと、自動ふろ配管クリーンは作動しない場合があります。

残り湯が循環アダプターまたは下部循環口付近になると 【ふろ配管クリーン 開始】

製品によってふろ配管クリーンの動作は異なります。P24をご覧ください。

<途中でふろ配管クリーンをやめたいとき>

運転スイッチを「切」にしてください。運転スイッチ「切」の場合は、いったん「入」にし再度「切」にしてください。

<次のようなときは、作動しなかったり中断したりする場合があります>

- お湯・シャワーの使用直後や使用直後に、排水栓を抜いたとき
- 排水スピードが遅いとき。(例：浴槽の排水口が詰まっているなど)
- ふろ配管クリーン中にお湯やシャワーを使うと、ふろ配管クリーンを中断します。(使い終わったら再開します)

お知らせ

- 湯あかはたまりにくくなっていますが、雑菌などが気になる場合は市販のふろがま洗浄剤をお試ください。(ふろがま洗浄剤の説明書に従って正しく洗浄してください)

(つづく)

ふろ配管クリーンについて(つづき)

●「スマート配管クリーン機能付」の給湯機器の場合

リモコンに「CL1」「CL2」「CL3」が点滅したら、「スマート配管クリーン機能付」です。

ふろ配管内の残り湯を新しいお湯で押し流します。
 流すお湯の温度・量については、機器が入浴人数・気温・ふろ設定温度から配管内の汚れ度合いを推定して自動的に判断し、必要な場合は熱めの温度のお湯・多めの量のお湯を流します。
 完了後は自動的に止まります。
 ※熱めのお湯を流すことで、皮脂成分などを落としやすくします。
 (すべての汚れを落とすものではありません)

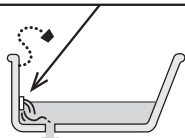

パターン	お湯の温度	湯量
CL1	標準	標準
CL2	熱め	標準
CL3	熱め	多め

浴室リモコンの表示例



交互表示



ふろ湯量目盛が動きます

※「CL2」「CL3」でふろ配管クリーン中は、熱めのお湯が出るので注意してください。
 ※運転スイッチ「切」の場合は、パターン選択はせず水で流します。(「CL1」「CL2」「CL3」は表示しません)

●「熱洗浄機能付」の給湯機器の場合

リモコンに「HCL」が点滅したら、「熱洗浄機能付」です。

熱めのお湯を約7L流して、ふろ配管内の残り湯を押し流します。
 完了後は自動的に止まります。
 ※熱めのお湯を流すことで、皮脂成分などを落としやすくします。
 (すべての汚れを落とすものではありません)

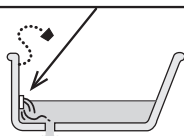

浴室リモコンの表示例



交互表示



ふろ湯量目盛が動きます

※ふろ配管クリーン中は、熱めのお湯が出るので注意してください。
 ※運転スイッチ「切」の場合は、水で流します。(「HCL」は表示しません)

●「スマート配管クリーン機能付」「熱洗浄機能付」でない給湯機器の場合

機器がふろ設定温度のお湯を約7L流して、ふろ配管内の残り湯を押し流します。完了後は自動的に止まります。

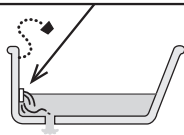

浴室リモコンの表示例



ふろ湯量目盛が動きます

※運転スイッチ「切」の場合は、水で流します。

手動ふろ配管クリーン

- 自動タイプの場合や、自動ふろ配管クリーンの手順をおこなっても自動ふろ配管クリーンがはたらかない場合は、手動でおこなってください。
- 手動ふろ配管クリーンでは、スマート配管クリーン機能や熱洗浄機能ははたらかず、ふろ設定温度のお湯(約7L)で残り湯を押し流します。

手順 操作できるリモコン **台所** **浴室** / 記載例 **浴室**

※台所リモコンの場合は操作が異なります。(詳しくはP28の番号3をご覧ください)

- 1** 浴槽の残り湯を排水する
- 2** 運転スイッチを「切」にする
《 運転ランプ 消灯 》
- 3** ふろ自動スイッチを約2秒長押しする(ピッと鳴るまで)
- 4** 給湯温度スイッチで左側の番号を「3」に設定する

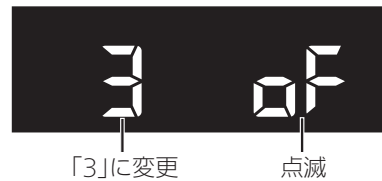
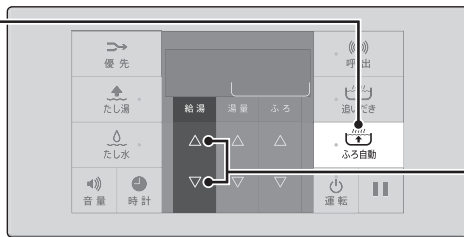

- 5** ふろ温度スイッチの▲を押す
(すぐに運転スイッチが「入」になり、ふろ配管クリーンが始まります)

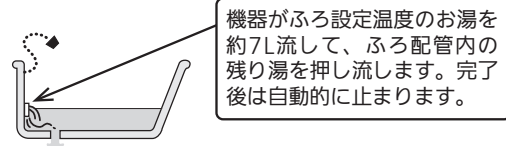
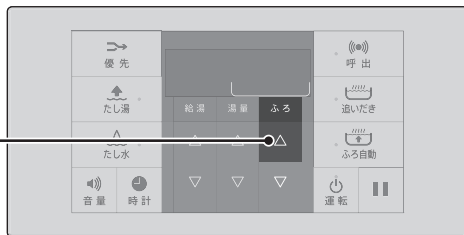

》しくみ

- ふろ配管クリーン中にお湯やシャワーを使うと、ふろ配管クリーンを中断します。(使い終わったら再開します)

<途中でふろ配管クリーンをやめたいとき> 運転スイッチを「切」にしてください。

お知らせ

- 湯あかはたまりにくくなっていますが、雑菌などが気になる場合は市販のふろがま洗浄剤をお試しください。(ふろがま洗浄剤の説明書に従って正しく洗浄してください)

リモコンの音量を変更する <音量>

- リモコンの以下の音量が変わります。
 - ・スイッチを押したときに鳴る音(操作音)
 - ・声によるお知らせ(音声ガイド)
 - ・呼出スイッチによる呼び出し音
 - ・メロディ
- 運転スイッチ「入」「切」どちらでも設定できます。

手順 操作できるリモコン **台所** **浴室** / 記載例 **台所**

1 音量スイッチを押す

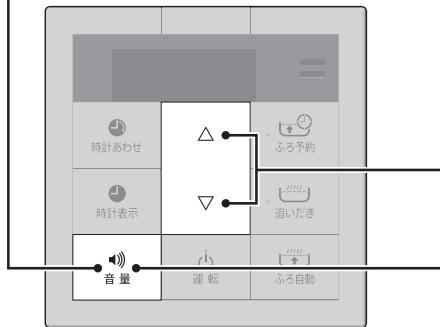

2 音量スイッチまたは設定スイッチ(浴室リモコンでは給湯温度スイッチ)で音量を変更する

表示例



音量 点滅

設定範囲
0(消音)、1(小)、2(中)、3(大)

》しくみ

- 変更したリモコンのみ、音量が変わります。
- 「0」に設定しても、呼び出し音(下記「浴室から台所を呼び出す」)は鳴ります。
- 操作後約5秒たつと、元の画面に戻ります。

- 「声によるお知らせ(音声ガイド)」のみ消したいとき → P28の番号1
- 「沸き上がりのお知らせ」のみ消したいとき → P30の番号14

浴室から台所を呼び出す <呼出>

- 浴室から台所を呼び出すことができます。(インターホンではないので会話はできません)
- 運転スイッチ「入」「切」どちらでも呼び出しできます。

手順 操作できるリモコン **浴室**

1 呼出スイッチを押す 《 呼出ランプ点灯→消灯 》

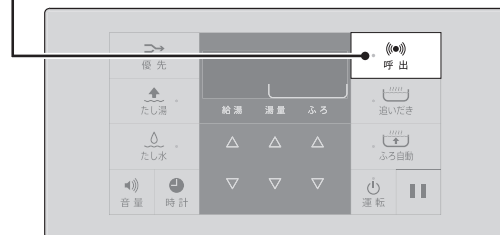

》しくみ

- 呼び出し音が鳴ります。
- 押し続けると、手を離すまで呼び出し音をくりかえします。

お知らせ

- リモコンの音量「0」の設定(上記「リモコンの音量を変更する」)でも、呼び出し音は鳴ります。

操作ロックをする

- 誤ってスイッチを押したりしても作動しないように、スイッチをロックできます。
- 運転スイッチ「入」「切」どちらでも、操作ロックができます。
- 操作したリモコンのみ、操作ロックまたは操作ロックの解除ができます。

手順

操作できるリモコン **台所** **浴室**

1 操作ロックをしたいリモコンの音量スイッチを約5秒長押しする(ピッと鳴るまで)

《ピッと鳴ったとき、すべてのランプが短く1回点灯》

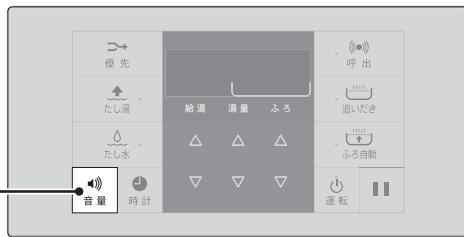

》しくみ

- お湯やおふろの使用中でも操作ロックができます。
- 以下のスイッチは、操作ロック中でも「切」にすることができます。
 - ・運転スイッチ
 - ・ふろ自動スイッチ
 - ・追いだきスイッチ
 - ・たし湯スイッチ
 - ・たし水スイッチ
- 操作ロック中でも、呼出スイッチは操作できます。
- 操作ロック中に上記以外のスイッチ操作をしようとすると、「ピピピッ」と鳴ってロックされていることをお知らせします。

■ 操作ロックを解除したいとき

音量スイッチを約5秒長押しする(ピピッと鳴るまで)

《ピピッと鳴ったとき、すべてのランプが短く2回点灯》

押したほうのリモコンのみ、操作ロックが解除されます。

お知らせ

- 停電したり電源プラグを抜くと、操作ロックは解除されます。

使い勝手にあわせて設定を変更する(ユー

台所リモコン



浴室リモコン

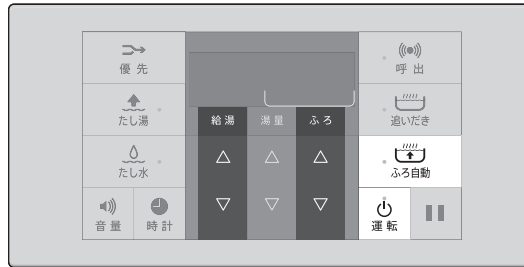

★：初期設定

	1	2	3	4	5
変更したい内容の番号を確認	 「切」	 ピッと鳴るまで押す(約2秒間)	【台所リモコン】 設定スイッチで変更したい番号を選ぶ	【台所リモコン】 設定スイッチで内容を選ぶ	「入」
声によるお知らせ(音声ガイド)を消したい	1	台所 浴室 それぞれ	【台所リモコン】 1	【台所リモコン】 on of	on：あり★ of：なし
表示の節電をやめたい 時計表示のしかたを変更したい	2	台所 浴室 それぞれ	【台所リモコン】 2	【台所リモコン】 1 2 3	1：表示の節電をする★ 2：表示の節電をしない 時計表示をすると、運転スイッチ「切」時には時計表示が消える 3：表示の節電をしない 時計表示をすると、運転スイッチ「切」時にも時計表示をする
ふろ配管クリーンを手動でしたい	3	台所 または 浴室	【台所リモコン】 3	【台所リモコン】 of △を押す	すぐに配管クリーン開始 (運転スイッチが「入」になります)
			【浴室リモコン】 3	【浴室リモコン】 of ふろ △を押す	

ザー設定)

★：初期設定

1 変更したい 内容の 番号を確認	2 電源 「切」 → ふろ自動 ビッと鳴るまで 押す(約2秒間)	3 【台所リモコン】 設定スイッチで 変更したい番号を 選ぶ 【浴室リモコン】 給湯 △ 給湯温度スイッチで 変更したい番号を 選ぶ ▽	4 【台所リモコン】 ふろ自動 → 設定スイッチで を押す 内容を選ぶ ▽ 【浴室リモコン】 ふろ 温度スイッチで 内容を選ぶ △ 温度スイッチで ▽	5 電源 「入」 または 約30秒放置
自動保温・自動たし湯の 時間を変更したい 自動保温・自動たし湯は いらない (自動たし湯は全自動 タイプのみ)	4	【台所 または 浴室】	【台所リモコン】 4 【浴室リモコン】 4 4 ↑	【台所リモコン】 0 9 【浴室リモコン】 4 0 4 9 0：沸き上がり後、 自動保温・自動たし湯をしない 1～9：1～9時間 (★：4)
【全自動タイプのみ】 自動ふろ配管クリーンを しないようにする (または、するように する)	5	【台所 または 浴室】	【台所リモコン】 5 【浴室リモコン】 5 1 ↑	【台所リモコン】 1 3 【浴室リモコン】 5 1 5 3 1：自動ふろ配管クリーンをする★ 2：運転スイッチ「入」時のみ、 自動ふろ配管クリーンをする 3：自動ふろ配管クリーンをしない 給湯機器によっては以下の設定値 になる場合があります。 on：自動ふろ配管クリーンをする★ oF：自動ふろ配管クリーンをしない
【全自動タイプのみ】 沸き上がり後の 自動たし湯を したくない(したい)	6	【台所 または 浴室】	【台所リモコン】 6 【浴室リモコン】 6 on ↑	【台所リモコン】 on oF 【浴室リモコン】 6 on 6 oF on：沸き上がり後、 自動保温・自動たし湯をする★ oF：沸き上がり後、自動保温のみ する
給湯・シャワーの 温度を制限したい	11	【台所 または 浴室】	【台所リモコン】 11 【浴室リモコン】 11 60 ↑	【台所リモコン】 32 60 【浴室リモコン】 11 32 11 60 上限の温度(°C)： 32、35、37～48(1℃きざみ)、50、 55、60★

使い勝手にあわせて設定を変更する(ユーザー設定)

(つづく)

使い勝手にあわせて設定を変更する(ユーザー)

★：初期設定

1 変更したい内容の番号を確認	2 電源「切」 → ふろ自動 ピッと鳴るまで押す(約2秒間)	3 【台所リモコン】 設定スイッチで変更したい番号を選ぶ 【浴室リモコン】 給湯温度スイッチで変更したい番号を選ぶ	4 【台所リモコン】 ふろ自動を押す → 設定スイッチで内容を選ぶ 【浴室リモコン】 ふろ温度スイッチで内容を選ぶ	5 電源「入」または約30秒放置
お湯を使っているあいだもふろ自動を中断しない ※給湯機器の種類によっては、この番号は出ません。	12	【台所】 または 【浴室】	【台所リモコン】 12 【浴室リモコン】 12 on ↑ 12 of	【台所リモコン】 on of on : 給湯中はふろ自動を中断する★ ・お湯を使い終わると再開します。 ・中断した分、沸き上がりが遅くなります。 of : 給湯とふろ自動を同時に使う ・お湯の出が悪くなる場合があります。 ・給湯・シャワーは、ふろ温度のお湯が出ます。
【浴室リモコンで追いだきする場合】 少し熱めに追いだきしたい	13	【浴室】	【浴室リモコン】 13 0 ↑ 13 2	0 : 浴槽のお湯の温度+約1℃追いだき★ 1 : 設定「0」よりもう少し高い温度まで追いだき 2 : 設定「1」よりもう少し高い温度まで追いだき ※どの設定の場合でも、浴槽のお湯の温度が設定したふろ温度より低いときは、設定温度まで沸かします。 ※設定を「1」や「2」に変更しても、設定温度+3℃より高い温度には追いだきできません。
沸き上がりのお知らせを何度かしてほしい 沸き上がりのお知らせは いらない	14	【台所】 または 【浴室】	【台所リモコン】 14 【浴室リモコン】 14 1 ↑ 14 of	0 : お知らせをしない 1 : お知らせを1回する★ 2 : お知らせをくりかえす (1回目はメロディ+音声でお知らせ、その後約1分おきに「ピピピ」+音声を5回くりかえし) ※台所リモコンで追いだきした場合の追いだき完了のお知らせも含まれます。
【浴室リモコンで追いだきする場合】 追いだき完了のお知らせをしてほしい	15	【浴室】	【浴室リモコン】 15 of ↑ 15 on	on : お知らせをする(浴室・台所とも) of : お知らせをしない★

ザー設定)(つづき)

★：初期設定

1 変更したい 内容の 番号を確認	2 電源 「切」 → ふろ自動 ビッと鳴るまで 押す(約2秒間)	3 【台所リモコン】 設定スイッチで 変更したい番号を 選ぶ 【浴室リモコン】 給湯 給湯温度スイッチで 変更したい番号を 選ぶ	4 【台所リモコン】 ふろ自動 を押す 設定スイッチで 内容を選ぶ 【浴室リモコン】 ふろ ふろ温度スイッチで 内容を選ぶ	5 電源 「入」 または 約30秒放置
機器の水抜きをする ※給湯機器の種類によつては、この番号は出ません。	18 【台所】 または 【浴室】	【台所リモコン】  【浴室リモコン】  	【台所リモコン】   【浴室リモコン】   	表示がonになり、すぐに機器の水抜き開始 ※機器の水抜き中にofを選択すると機器の水抜きを中止します。 この設定だけでは機器の水抜きはできません。必ず機器本体編の取扱説明書の「水抜きのしかた」のページをご覧ください。
ユーザー設定を 初期設定に戻したい	19 【台所】 または 【浴室】	【台所リモコン】  【浴室リモコン】  	【台所リモコン】   のあと、  を長押し (ビッと鳴るまで 約5秒間) 【浴室リモコン】    を長押し (ビッと鳴るまで 約5秒間)	表示がonになり、初期設定に戻る ※P29の番号5「自動ふろ配管クリーン」の設定は、初期設定には戻りません。 ※音量も初期設定に戻ります。
ふろ温度や沸き上がりの 温度を制限したい ※給湯機器の種類によつては、この番号は出ません。	20 【浴室】	【浴室リモコン】  	【浴室リモコン】    	of：上限の温度は48℃★ 33～48：上限の温度は設定した値
【全自動タイプのみ】 おふろを早く沸かしたい <スピードオート> ※給湯機器の種類によつては、この番号は出ません。	23 【台所】 または 【浴室】	【台所リモコン】  【浴室リモコン】  	【台所リモコン】   【浴室リモコン】  	on：数分短縮する of：短縮しない★ ※onに設定すると、沸かし直し時に残り湯の量が少ない場合(循環アダプターまたは下部循環口より下の場合)、残り湯の量だけ沸き上がりの量が増えます。あふれにご注意ください。

使い勝手にあわせて設定を変更する(ユーザー設定)

故障・異常かな？と思ったら

● 機器本体編の取扱説明書の内容も併せてご覧ください。

絵表示の説明 ? こんなときは(状況) ■ こんなことが考えられます(原因) → こうしてください(処置)

リモコンの表示や画面など

? 運転ランプが点灯しない

- 電源プラグが抜けている。
→電源プラグを確認する。

? 時計表示が「- : -」になっている

- 停電のあとや電源プラグを抜いたあと「- : -」になる場合があります。
→時計をあわせ直す。(P9)

? 画面表示がいつのまにか消えている

- リモコンの節電のため、「表示の節電」機能を備えています。お湯を使わないまま、またはスイッチを押さないまま約10分(浴室リモコンでは、お風呂の機能を使った場合約1時間)たつと画面表示が消えます。
→お湯を使ったり、スイッチを押すと、表示の節電を解除します。

? 表示の節電の状態にならない

- ユーザー設定の番号2が「2」か「3」になっている。
→「1」にする。(P28)
- 給湯温度を60℃に設定している場合や、ふろ自動ランプ点灯中は、表示の節電はしません。
→異常ではありません。
- 日中でも低い気温が続いて凍結予防運転が連続してはたらいいた場合、表示の節電にならないことがあります。
→異常ではありません。

? スイッチを押しても、そのスイッチの動作をしないときがある

- 画面が暗くなっているとき(表示の節電中)にスイッチを押すと、優先スイッチなど、スイッチによっては表示の節電の解除のみするものがあります。
→異常ではありません。
- 操作ロックされている可能性があります。
→操作ロックを解除する。(P27)

? たし水なのに炎マークが出る

- たし水の最後にお湯が約3L入るしくみになっています。このとき炎マークが出ます。
→異常ではありません。

? 炎マークが点灯したり、消灯したりする

- 給湯機器の種類によっては、しくみ上、断続的に燃焼と消火をくりかえすことがあります。
→異常ではありません。

? マークが点灯している

- 凍結予防のためポンプが作動しているときに点灯します。
→異常ではありません。

? スイッチや表面のビニールが破れてきた、はがれてきた、浮き上がって空気が入っている

- 表面のビニールは保護シートです。はがさずにもはがして使用してもかまいません。はがさずにも使用した場合は、よく触れる部分などが破れてきたりはがれてきたりしますが、そこからリモコンに水が入って故障することはありません。
→気になる場合は保護シートをはがす。

温度が変えられない

? 給湯温度の調節ができない

- 操作しているリモコンが優先になっていない。
→優先切替する。(P12)

? 給湯温度の設定がある温度以上、上げられない

- ユーザー設定で、給湯・シャワーの温度を制限している。
→給湯・シャワーの温度の上限の設定を確認する。(P29の番号11)

? ふろ温度の設定がある温度以上、上げられない

- ユーザー設定で、ふろ温度や沸き上がりの温度を制限している。
→ふろ温度の上限の設定を確認する。(P31の番号20)

スイッチが作動しない

? スイッチを押すと、ピピピと鳴ってスイッチが作動しないことがある

- 操作ロックが設定されています。操作ロック中は、操作できないスイッチを押すとピピピと鳴って操作できないことをお知らせします。
→操作ロックについて(P27)

ふろ配管クリーン

? 【自動タイプの場合】自動ふろ配管クリーンがはたらかない

- 自動ではふろ配管クリーンはできません。
→手動でおこなってください。(P25)

❓【全自動タイプの場合】
自動ふろ配管クリーンがはたらかない

- P23「自動ふろ配管クリーン」の手順どおりにできていないと、自動ふろ配管クリーンのはたらきません。
→自動ふろ配管クリーンの手順を再確認の上、操作する。(P23)
 - 以下の場合、手順どおりにできていても自動ふろ配管クリーンが作動しなかったり中断したりすることがあります。
 - 給湯やシャワーの使用中に排水栓を抜いたとき。
 - 排水スピードが遅いとき。(例：浴槽の排水口が詰まっているなど)
- 異常ではありません。

❓【全自動タイプの場合】
排水栓を抜いていないのに、自動ふろ配管クリーンがはたらいた

- 市販または洗濯機付属のふろ水ポンプなどで浴槽水をくみ上げた場合、排水栓を抜いたときに浴槽水が減るスピードと同じ程度の早さで浴槽水が減ると、はたらくことがあります。
→異常ではありません。

故障・異常かな？と思ったら(つづき)

設定したふろ湯量にならないときは(水位のリセット)／全自動タイプのみ

機器本体編の取扱説明書の「故障・異常かな？と思ったら」の項目「設定したふろ湯量どおりに沸き上がらない」を確認しても、設定した湯量にならない場合は、下記の手順で水位のリセットをお試ください。
※水位のリセットには30分以上かかります。途中で止めると水位のリセットができません。

手順 操作できるリモコン **浴室**

1 浴槽のお湯(水)を空にしてから、排水栓を閉める

2 運転スイッチを「入」にする

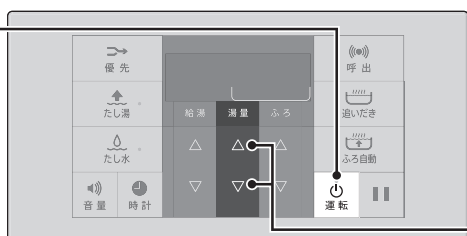

3 ふろ湯量スイッチで
お好みの湯量にする

- ★**ヒント**
- 湯量がわからない場合は「6」にしてください。

4 運転スイッチを「切」にする

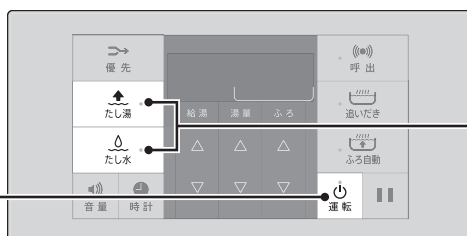

5 たし湯スイッチとたし水スイッチを
同時に長押しする
(ピッと鳴るまで(約2秒間))

- 》**しくみ**
- 自動的に運転スイッチとふろ自動スイッチが「入」になり、ふろ自動が始まります。

6 ふろ自動が完了するまで
そのままにする
(沸き上がるとメロディでお知らせします)

- ！**注意**
- 途中でふろ自動スイッチの「入」「切」などはしないでください。

7 ふろ自動の完了後、それでも湯量がおかしい場合は、販売店または弊社窓口に連絡してください

リモコンに3桁の英数字が点滅しているとき

- 不具合が生じている可能性があります。機器本体編の取扱説明書「リモコンに3桁の英数字が点滅しているとき <故障表示>」を確認し、必要な処置をしてください。
- 一般的な使用で10年相当使用すると「点検お知らせ機能」がはたらい、リモコンに「888」を表示します。機器は使用できますが、安全・安心のために点検(有料)をご検討のうえ、下記のお問い合わせ先までお申し込みください。

お問い合わせ先 0120-911-026 <ガイダンス番号0番> (受付時間/365日24時間)

リモコン音声一覧

●スイッチ操作をおこなったときの音声、スイッチ操作をしなくても出る音声について、一例を記載しています。

機器の動き	操作と条件	音声(抜粋)	
運転「入」	運転スイッチ「入」	給湯温度が55℃以下のとき	(運転入音)
		給湯温度が60℃のとき	(運転入音)熱いお湯が出ます
時計あわせ	時計あわせスイッチを押す	押したとき	時刻が変更できます
		時計あわせ完了	設定しました
お湯の温度変更	設定スイッチで変更	給湯温度55℃以下に変更	給湯温度を○度に変更しました
		給湯温度60℃に変更	熱いお湯が出ます 給湯温度を60度に変更しました
		そのリモコンが優先でなかったら	(ピピピ)
【浴室リモコン】 優先	優先スイッチ「入」	給湯温度が変更できます	
	優先スイッチ「切」(台所リモコンと設定が違うとき)	給湯温度が○度に変更されました	
	優先切替後、給湯温度が60℃になったとき	熱いお湯が出ます 給湯温度が60度に変更されました	
ふろ自動	ふろ自動スイッチ「入」	お湯はりをします	
	沸き上がりが近づくと	(ピピピ)もうすぐおふろが沸きます	
	沸き上がり	(沸き上がりメロディ)おふろが沸きました	
ふろ温度変更	ふろ温度スイッチで変更	おふろの温度を○度に変更しました	
ふろ湯量変更	ふろ湯量スイッチで変更	押したとき	おふろの湯量を変更できます
		変更すると	おふろの湯量を変更しました
追いだき	追いだきスイッチ「入」	追いだきをします	
	台所リモコンで 追いだきしたら	沸き上がりが近づくと	(ピピピ)もうすぐおふろが沸きます
		追いだき完了	(沸き上がりメロディ)おふろが沸きました
	追いだきスイッチを 長押し	(追いだき保温)	おふろを沸かします
		沸き上がりが近づくと	(ピピピ)もうすぐおふろが沸きます
追いだき完了	(沸き上がりメロディ)おふろが沸きました		
たし湯	たし湯スイッチ「入」	たし湯をします	
たし湯量変更	たし湯中に、 ふろ湯量スイッチで変更	押したとき	たし湯の量を変更できます
		変更すると	たし湯の量を変更されました
たし水	たし水スイッチ「入」	たし水をします	
たし水量変更	たし水中に、 ふろ湯量スイッチで変更	押したとき	たし水の量を変更できます
		変更すると	たし水の量を変更されました
ふろ予約	ふろ予約スイッチ「入」	ふろ自動の予約ができます	
		時計あわせをしていなかったら	(ピピピ)
	ふろ予約スイッチを押して予約完了	予約を設定しました	
	ふろ予約解除	予約を解除しました	
ふろ配管クリーン	開始時	おふろの配管クリーンをします	
音量変更	音量スイッチを押すと	音量が変更できます	
	台所リモコン：音量スイッチまたは設定スイッチで変更 浴室リモコン：音量スイッチまたは給湯温度スイッチで変更	音量が変更されました	
呼び出し	呼出スイッチを押す	(呼び出し音)おふろで呼んでいます	
操作ロック	音量スイッチを約5秒 長押し	ロックをしたとき	(ピッ)ロックをしました
		ロックを解除したとき	(ピピッ)ロックを解除しました

故障・異常かな?と思ったら/リモコンに3桁の英数字が点滅しているとき

リモコン音声一覧

設定範囲と初期設定

項目	初期設定	設定範囲
給湯温度〈℃〉※1	40	32、35、37～48(1℃きざみ)、50、55、60
ふろ温度〈℃〉※1	40	33～48
ふろ湯量 ※2	6	1～11
たし湯量〈L〉	20	10、20、40、60、80、100
たし水量〈L〉	10	10、20、30、40、50、60
リモコンの音量	2	0(消音)、1(小)、2(中)、3(大)
時計表示	(未設定時) - : -	

※1：給湯温度・ふろ温度は目安です。季節や配管の長さなどの条件によって、実際の温度とは異なります。

※2：ふろ湯量の目安

ふろ湯量表示	1	2	3	4	5	6	7	8	9	10	11
全自動タイプ 「6」を基準とした水位(目安)★	-10cm	-8cm	-6cm	-4cm	-2cm	基準	+2cm	+4cm	+6cm	+8cm	+10cm
自動タイプ 湯量(目安)	130L	140L	150L	165L	180L	200L	220L	245L	270L	300L	330L

★基準「6」の水位は、設置されている浴槽の形状などによって異なります。

★水位の数値は目安です。浴槽の形状などによって、誤差が生じます。

冬期の入浴について

- 冬期など浴室・脱衣室と居室の温度差が大きいときは、急激な温度変化による身体への悪影響(ヒートショック)によって、特に高齢者は入浴時の事故につながるおそれがあります。入浴時に暖房機器で浴室と脱衣室をあたためるなどしてください。浴室をあたためるには、シャワーでお湯を流したり、浴槽にふたをしないで湯はりする方法もあります。

アフターサービス

- サービスおよび保証は機器本体に準じますので、機器本体編の取扱説明書・保証書をご覧ください。
- この取扱説明書と機器本体編の取扱説明書の「故障・異常かな?と思ったら」を調べていただき、なお異常のあるときは、販売店または弊社窓口にご連絡ください。
(故障表示の内容や処置については、機器本体編の取扱説明書をご覧ください)